



mosquideco
mosquiteras

CATÁLOGO GENERAL 2019



MAXIMO DESCUENTO 40%





Mosquideco es una marca creada por un grupo de empresas que se dedica a fabricar y comercializar todo tipo de soluciones en mosquiteras.

En nuestro catálogo podrá encontrar datos técnicos, precios y acabados disponibles de todas estas soluciones.

Trabajamos con proveedores líderes en sus campos a nivel nacional e internacional con el fin de conseguir nuestro objetivo, que es la satisfacción de nuestros clientes.



mosquideco
mosquiteras

Comprometidos con nuestros clientes.



Enrollables	6 - 9
- P42 y R33 - T43 (Antiviento)	
Corredera	10 - 13
- Inglete 12 - Inglete 27 (para grandes dimensiones)	
Puerta Abatible	14 - 15
Enrollable Lateral Cadena E50	16 - 17
Plisada 40 (Doble Cadena)	18 - 21
Plisada 22	22 - 27
- Ventana Plisada - Lateral Plisada - Reversible Bilateral Plisada	
Sistemas Enrollables Motorizados	28 - 37
- Rond 80-100 - Cubo 80-100-130	
Enrollable en Largo	38
Corredera en Largo	39
Colores y Acabados	40 - 43
Expositores	44
Servicios y Condiciones Generales	45 - 46

P42 con capacidad para tejido de altura 1800 mm y de 2400 mm.

R33 con capacidad para tejido de altura 1400.

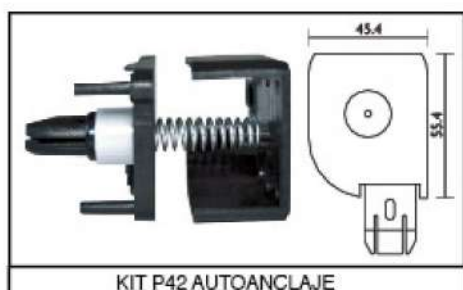

KIT P42 AUTOANCLAJE

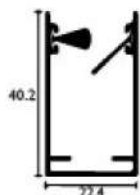

Gula Semi-Antiviento

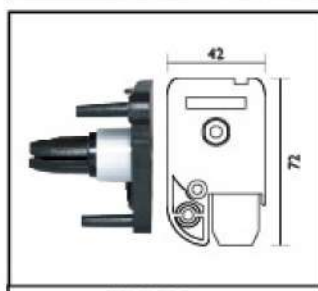

KIT P42

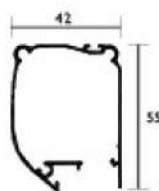

Cabezal P42

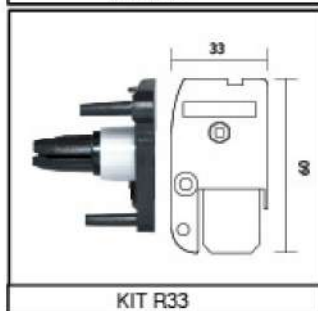

KIT R33

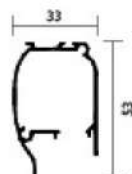

Cabezal R33



Blanco y Anodizado Plata

Anchos en mm.

Alt. mm.	500	600	700	800	900	1000	1100	1200	1300	1400	1500	1600	1700	1800
500	28	31	34	36	39	41	44	47	49	52	54	57	60	62
600	29	32	34	37	40	42	45	47	50	53	55	58	60	63
700	30	33	35	38	40	43	46	48	51	53	56	59	61	64
800	31	33	36	39	41	44	46	49	52	54	57	59	62	65
900	32	34	37	39	42	45	47	50	52	55	58	60	63	65
1000	32	35	38	40	43	45	48	51	53	56	58	61	64	66
1100	33	36	38	41	44	46	49	51	54	57	59	62	64	67
1200	34	37	39	42	44	47	50	52	55	57	60	63	65	68
1300	35	37	40	43	45	48	50	53	56	58	61	63	66	69
1400	36	38	41	43	46	49	51	54	56	59	62	64	67	69
1500	36	39	42	44	47	49	52	55	57	60	62	65	68	70
1600	37	40	42	45	48	50	53	55	58	61	63	66	68	71
1700	38	41	43	46	48	51	54	56	59	61	64	67	69	72
1800	41	44	47	49	52	55	58	61	64	67	70	73	76	78
1900	42	45	47	50	53	56	59	62	65	68	71	74	76	79
2000	43	45	48	51	54	57	60	63	66	69	72	74	77	80
2100	43	46	49	52	55	58	61	64	67	70	72	75	78	81
2200	44	47	50	53	56	59	62	65	68	70	73	76	79	82
2300	45	48	51	54	57	60	63	66	68	71	74	77	80	83
2400	46	49	52	55	58	61	64	66	69	72	75	78	81	84

— Rango de medidas para el modelo R33, tela hasta 1400.

Colores Básicos y anodizado Bronce, Oro e Inox

Alt. mm.	Anchos en mm.													
	500	600	700	800	900	1000	1100	1200	1300	1400	1500	1600	1700	1800
500	34	37	40	43	47	50	53	56	59	62	65	68	72	75
600	35	38	41	44	48	51	54	57	60	63	66	69	72	76
700	36	39	42	45	48	52	55	58	61	64	67	70	73	77
800	37	40	43	46	49	53	56	59	62	65	68	71	74	78
900	38	41	44	47	50	54	57	60	63	66	69	72	75	78
1000	39	42	45	48	51	54	58	61	64	67	70	73	76	79
1100	40	43	46	49	52	55	59	62	65	68	71	74	77	80
1200	41	44	47	50	53	56	60	63	66	69	72	75	78	81
1300	42	45	48	51	54	57	60	64	67	70	73	76	79	82
1400	43	46	49	52	55	58	61	65	68	71	74	77	80	83
1500	44	47	50	53	56	59	62	66	69	72	75	78	81	84
1600	45	48	51	54	57	60	63	66	70	73	76	79	82	85
1700	46	49	52	55	58	61	64	67	71	74	77	80	83	86
1800	49	52	56	59	63	66	70	73	77	80	84	87	91	94
1900	50	54	57	60	64	67	71	74	78	81	85	88	92	95
2000	51	55	58	62	65	69	72	75	79	82	86	89	93	96
2100	52	56	59	63	66	70	73	77	80	84	87	90	94	97
2200	53	57	60	64	67	71	74	78	81	85	88	92	95	99
2300	54	58	61	65	68	72	75	79	82	86	89	93	96	100
2400	55	59	62	66	69	73	76	80	83	87	90	94	97	101

— Rango de medidas para el modelo R33, tela hasta 1400.

Acabados madera

Alt. mm.	Anchos en mm.													
	500	600	700	800	900	1000	1100	1200	1300	1400	1500	1600	1700	1800
500	40	43	47	51	54	58	62	65	69	72	76	78	83	87
600	41	44	48	52	55	59	63	66	70	74	77	81	85	88
700	42	46	49	53	57	60	64	67	71	75	78	82	86	89
800	43	47	50	54	58	61	65	69	72	76	79	83	87	90
900	44	48	51	55	59	62	66	70	73	77	81	84	88	92
1000	45	49	53	56	60	64	67	71	74	78	82	85	89	93
1100	46	50	54	57	61	65	68	72	76	79	83	86	90	94
1200	48	51	55	58	62	66	69	73	77	80	84	88	91	95
1300	49	52	56	60	63	67	71	74	78	81	85	89	92	96
1400	50	53	57	61	64	68	72	75	79	83	86	90	93	97
1500	51	55	58	62	65	69	73	76	80	84	87	91	95	98
1600	52	56	59	63	67	70	74	78	81	85	88	92	96	99
1700	53	57	60	64	68	71	75	79	82	86	90	93	97	100
1800	57	61	65	69	73	77	81	86	90	94	98	102	106	110
1900	58	62	66	71	75	79	83	87	91	95	99	103	107	111
2000	60	64	68	72	76	80	84	88	92	96	100	104	108	112
2100	61	65	69	73	77	81	85	89	93	97	101	106	110	114
2200	62	66	70	74	78	82	86	91	95	99	103	107	111	115
2300	63	67	72	76	80	84	88	92	96	100	104	108	112	116
2400	65	69	73	77	81	85	89	93	97	101	105	109	113	117

— Rango de medidas para el modelo R33, tela hasta 1400.

- Si no se especifica se servirá con cajón P42.
- Los precios están redondeados al número entero más cercano, se facturará con decimales.
- Si no se especifica la mosquitera se servirá con el kit P42, para autoanclaje sumar 1€ al precio de tarifa.
- El Freno tiene un coste extra de 6€, que se sumará al precio de tarifa.
- Las mosquiteras enrollables partidas van sobre presupuesto.
- Colores, acabados e incrementos, consulte página 40.
- Para calcular un foliado, sumar un 80% al color blanco.

BORDE REFORZADO + BOTÓN

La enrollable T43 es una mosquitera enrollable con muelle y deslizamiento vertical, indicada para puertas y ventanas con cajón de 40 mm.

OPCIONAL

- guía telescópica
- maneta con cricchetto
- freno recogida lenta "adagio"
- red a bandas blancas-negras
- versión top

Las dimensiones de la T43 deben ser proporcionadas en mm indicando base x altura del hueco.



MEDIDAS RECOMENDADAS (mm)		L ↔	H ↕
MIN.		420	-
MAX.		1600	1700

Disponemos del modelo F54, con un cajón de 54mm para alturas hasta 2500.

CIERRE VERSIÓN BÁSICA

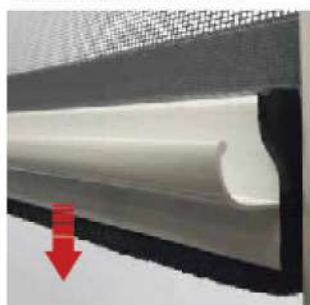

APERTURA VERSIÓN BÁSICA

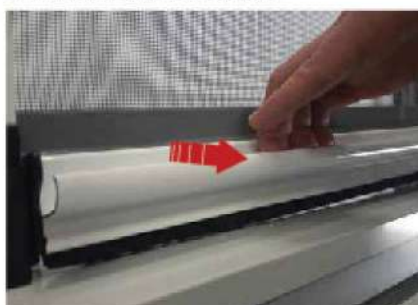

OPCIONAL
FRENO RECOGIDA LENTA
Anchura mín. 650mm

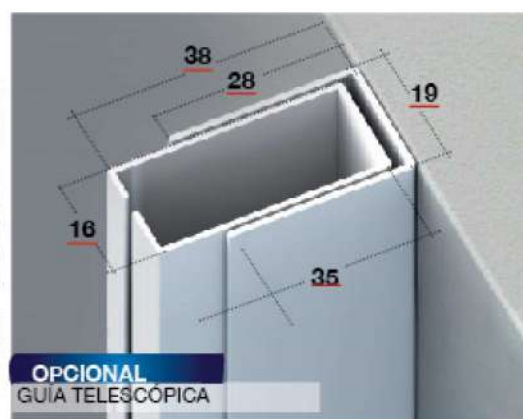

OPCIONAL
GUIA TELESCÓPICA



DETALLE
ESCUADRAS FIJACIÓN TERMINAL

DETALLE
DISPONIBILIDAD ACCESORIOS:
Negro, blanco



OPCIONAL
MANETA
Anchura mín. 650mm

	TONDA 40 ENROLLADO VERTICAL	facturación mín.: 1,50 m ²	€	83	m ²
VERSIÓN FULL	MANETA + GUIA TELESCÓPICA		+ €	104	ud.
VERSIÓN TOP	MANETA + FRENO			37	
OPCIONAL	Tela negra		+ €	10	ud.
	Freno recogida lenta		+ €	34	ud.
	Guía telescópica		+	10%	
	Cierre maneta		+	15%	
	Cierre con Click Clak		+	15%	

Acabados e incrementos.

- Color RAL en stock: 7011 - 7016 - 7022 - 8014 - 8017 - 9005 - 9010 ----- +5%
- Anodizados: Plata, Bronce e Inox -----+10%
- RAL especial: 9006 - 9007 - Gris Grafito ----- +20%
- Acabados Madera: Nogal oscuro liso - Embero texturado ----- +40%
- Otros acabados consultar con Dep Comercial.

Esta mosquitera está diseñada para ventanas correderas.

Para colocarla sólo tiene que encarrilar la mosquitera sobre la solapa perimetral interna del marco o en un perfil Z.

Podrá abrir la ventana y desplazar la mosquitera hasta la zona abierta.



Asa opcional



Travesaño Clipado

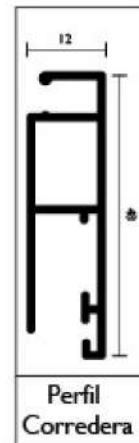

Color Blanco y Plata

Anchos en mm.

Alt. mm.	500	600	700	800	900	1000	1100	1200	1300	1400	1500	1600	1700	1800	1900	2000	2100	2200	2300	2400
500	26	28	29	30	32	33	35	36	37	39	40	41	43	44	45	47	48	49	51	52
600	28	29	30	32	33	35	36	37	39	40	41	43	44	45	47	48	49	51	52	54
700	29	30	32	33	35	36	37	39	40	41	43	44	45	47	48	49	51	52	54	55
800	30	32	33	35	36	37	39	40	41	43	44	45	47	48	49	51	52	54	55	56
900	32	33	35	36	37	39	40	41	43	44	45	47	48	49	51	52	54	55	56	58
1000	33	35	36	37	39	40	41	43	44	45	47	48	49	51	52	54	55	56	58	59
1100	35	36	37	39	40	41	43	44	45	47	48	49	51	52	54	55	56	58	59	60
1200	36	37	39	40	41	43	44	45	47	48	49	51	52	54	55	56	58	59	60	62
1300	37	39	40	41	43	44	45	47	48	49	51	52	54	55	56	58	59	60	62	63
1400	39	40	41	43	44	45	47	48	49	51	52	54	55	56	58	59	60	62	63	64
1500	40	41	43	44	45	47	48	49	51	52	54	55	56	58	59	60	62	63	64	66
1600	41	43	44	45	47	48	49	51	52	54	55	56	58	59	60	62	63	64	66	67
1700	43	44	45	47	48	49	51	52	54	55	56	58	59	60	62	63	64	66	67	69
1800	44	45	47	48	49	51	52	54	55	56	58	59	60	62	63	64	66	67	69	70
1900	45	47	48	49	51	52	54	55	56	58	59	60	62	63						
2000	47	48	49	51	52	54	55	56	58	59	60	62	63	64						
2100	48	49	51	52	54	55	56	58	59	60	62	63	64	66						
2200	49	51	52	54	55	56	58	59	60	62	63	64	66	67						
2300	51	52	54	55	56	58	59	60	62	63	64	66	67	69						
2400	52	54	55	56	58	59	60	62	63	64	66	67	69	70						

Colores Básicos y anodizados Inox, Oro y Bronce

Alt. mm.	Anchos en mm.																			
	500	600	700	800	900	1000	1100	1200	1300	1400	1500	1600	1700	1800	1900	2000	2100	2200	2300	2400
500	33	35	37	38	40	42	44	45	47	49	51	52	54	56	58	59	61	63	65	66
600	35	37	38	40	42	44	45	47	49	51	52	54	56	58	59	61	63	65	66	68
700	37	38	40	42	44	45	47	49	51	52	54	56	58	59	61	63	65	66	68	70
800	38	40	42	44	45	47	49	51	52	54	56	58	59	61	63	65	66	68	70	72
900	40	42	44	45	47	49	51	52	54	56	58	59	61	63	65	66	68	70	72	73
1000	42	44	45	47	49	51	52	54	56	58	59	61	63	65	66	68	70	72	73	75
1100	44	45	47	49	51	52	54	56	58	59	61	63	65	66	68	70	72	73	75	77
1200	45	47	49	51	52	54	56	58	59	61	63	65	66	68	70	72	73	75	77	79
1300	47	49	51	52	54	56	58	59	61	63	65	66	68	70	72	73	75	77	79	80
1400	49	51	52	54	56	58	59	61	63	65	66	68	70	72	73	75	77	79	80	82
1500	51	52	54	56	58	59	61	63	65	66	68	70	72	73	75	77	79	80	82	84
1600	52	54	56	58	59	61	63	65	66	68	70	72	73	75	77	79	80	82	84	86
1700	54	56	58	59	61	63	65	66	68	70	72	73	75	77	79	80	82	84	86	87
1800	56	58	59	61	63	65	66	68	70	72	73	75	77	79	80	82	84	86	87	89
1900	58	59	61	63	65	66	68	70	72	73	75	77	79	80						
2000	59	61	63	65	66	68	70	72	73	75	77	79	80	82						
2100	61	63	65	66	68	70	72	73	75	77	79	80	82	84						
2200	63	65	66	68	70	72	73	75	77	79	80	82	84	86						
2300	65	66	68	70	72	73	75	77	79	80	82	84	86	87						
2400	66	68	70	72	73	75	77	79	80	82	84	86	87	89						

Colores madera

Alt. mm.	Anchos en mm.																			
	500	600	700	800	900	1000	1100	1200	1300	1400	1500	1600	1700	1800	1900	2000	2100	2200	2300	2400
500	39	41	43	45	47	50	52	54	56	58	60	62	64	66	68	70	72	74	76	79
600	41	43	45	47	50	52	54	56	58	60	62	64	66	68	70	72	74	76	79	81
700	43	45	47	50	52	54	56	58	60	62	64	66	68	70	72	74	76	79	81	83
800	45	47	50	52	54	56	58	60	62	64	66	68	70	72	74	76	79	81	83	85
900	47	50	52	54	56	58	60	62	64	66	68	70	72	74	76	79	81	83	85	87
1000	50	52	54	56	58	60	62	64	66	68	70	72	74	76	79	81	83	85	87	89
1100	52	54	56	58	60	62	64	66	68	70	72	74	76	79	81	83	85	87	89	91
1200	54	56	58	60	62	64	66	68	70	72	74	76	79	81	83	85	87	89	91	93
1300	56	58	60	62	64	66	68	70	72	74	76	79	81	83	85	87	89	91	93	95
1400	58	60	62	64	66	68	70	72	74	76	79	81	83	85	87	89	91	93	95	97
1500	60	62	64	66	68	70	72	74	76	79	81	83	85	87	89	91	93	95	97	99
1600	62	64	66	68	70	72	74	76	79	81	83	85	87	89	91	93	95	97	99	101
1700	64	66	68	70	72	74	76	79	81	83	85	87	89	91	93	95	97	99	101	103
1800	66	68	70	72	74	76	79	81	83	85	87	89	91	93	95	97	99	101	103	106
1900	68	70	72	74	76	79	81	83	85	87	89	91	93	95						
2000	70	72	74	76	79	81	83	85	87	89	91	93	95	97						
2100	72	74	76	79	81	83	85	87	89	91	93	95	97	99						
2200	74	76	79	81	83	85	87	89	91	93	95	97	99	101						
2300	76	79	81	83	85	87	89	91	93	95	97	99	101	103						
2400	79	81	83	85	87	89	91	93	95	97	99	101	103	106						

- Incremento travesaño ----- 6€
- Incremento asa tirador ----- 3€
- Tarifa perfil Z consultar pag. 41 (mosquitera en largo)
- Colores, acabados e incrementos, consulte página 40.

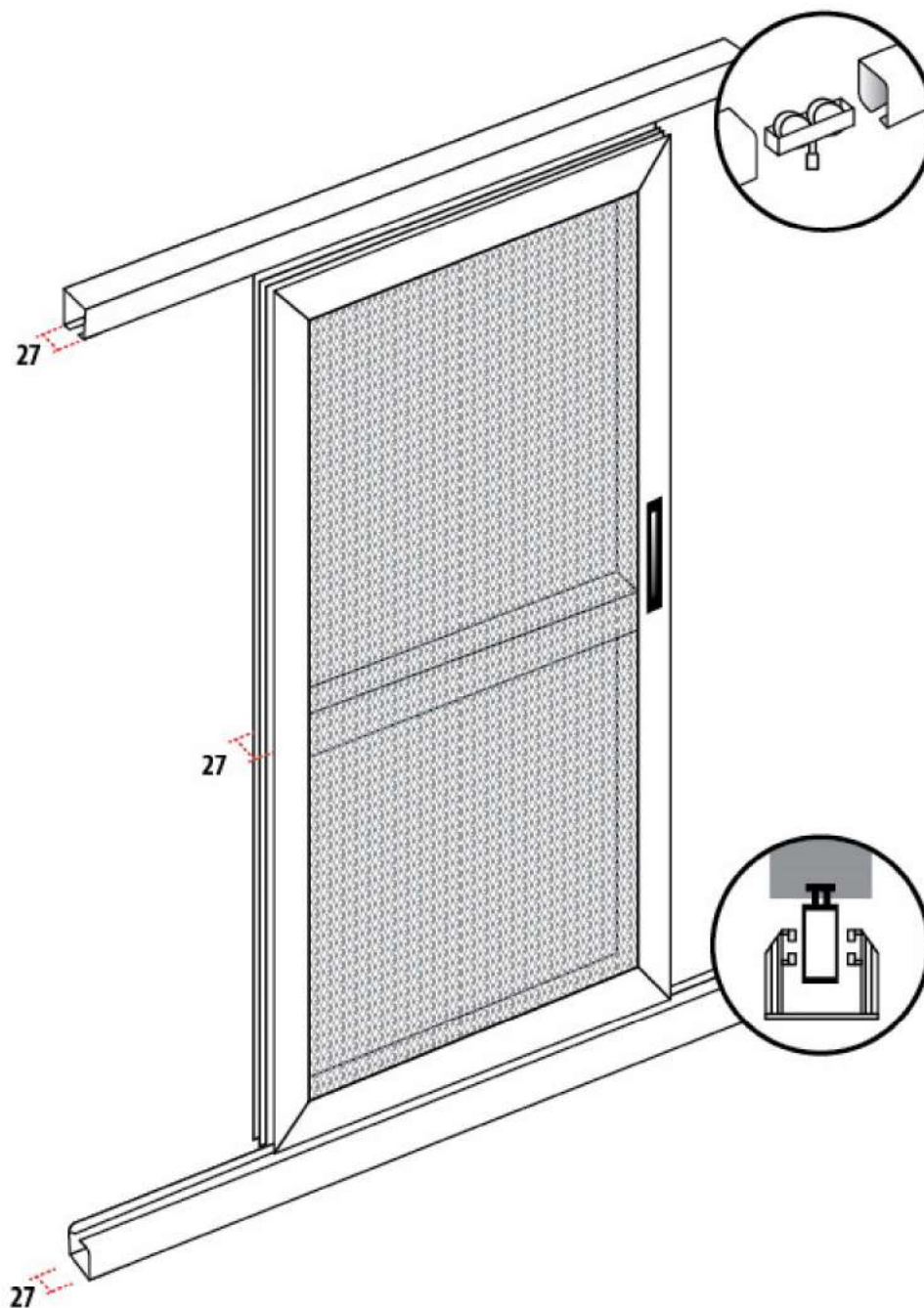

Es una mosquitera ideal para balconeras o espacios grandes.

Material exterior: Aluminio.

Material de la tela: Fibra de vidrio recubierta de PVC.

Gama de colores: Toda la carta RAL así como todo tipo de imitaciones a madera.

Posibilidad de montaje en sistema compacto. (entre persiana y ventana)

Ancho de la guía 27 mm.

Muy resistente.

Deja pasar la luz, el aire y gran visibilidad.

MOSQUITERA SLIDING UNA HOJA

UNA HOJA (MEDIDA HOJA)

	60	70	80	90	100	110	120	130	140	150	160	170	180	190	200	210	220	230	240	250
180	228	237	245	252	237	269	277	286	294	302	309	318	326	334	343	351	360	366	375	383
190	235	242	250	259	267	276	282	291	299	307	316	324	333	341	348	356	365	373	381	390
200	242	247	255	264	272	281	289	297	306	312	321	329	338	346	354	363	370	378	386	395
210	245	254	262	269	277	286	294	302	311	319	326	334	343	351	360	368	376	385	391	400
220	252	259	267	276	284	292	299	307	316	324	333	341	349	356	365	373	381	390	398	407
230	259	267	274	282	291	299	307	316	324	331	339	348	356	365	373	381	390	396	405	413
240	262	270	279	286	294	302	311	319	328	336	343	351	360	368	376	385	393	400	408	417

INCREMENTOS

- Plata ----- + **10%**
- Ral standard ----- + **30%**
- Ral no standard ----- **sobre presupuesto**
- Inox ----- + **40%**
- Madera ----- + **50%**

- Acabados y colores disponibles consultar con Departamento Comercial.

- Se calculará el precio de la mosquitera de dos hojas sumando dos de una hoja.

Nuestro sistema de mosquitera es ideal para zonas de alta frecuencia de paso, pudiendo cubrir grandes dimensiones. La mosquitera abatible lleva sus juntas cortadas en inglete, permitiendo ocultar la escuadra de refuerzo en su interior. Incorpora un muelle de retorno integrado en las bisagras.

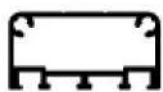
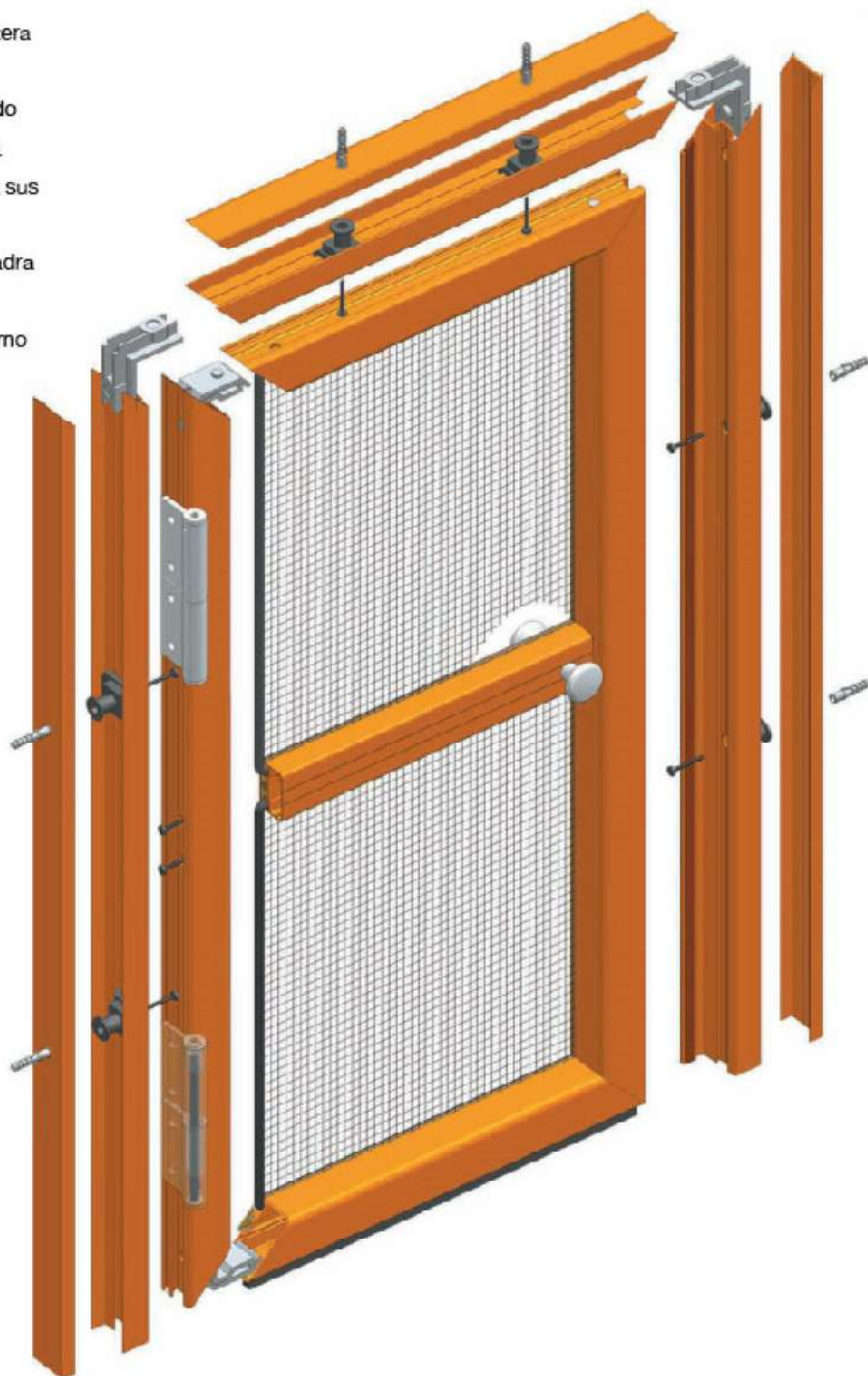

Perfil intermedio puerta abatible



Perfil tapajuntas puerta abatible.

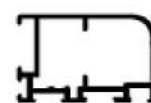

Perfil hoja puerta abatible pequeña



Perfil marco puerta abatible pequeña.



Perfil compensador puerta abatible pequeña.



Perfil intermedio puerta abatible.

Anchos en mm.

Alt. mm.	600	700	800	900	1000	1100	1200
1800	337	343	350	357	364	371	378
1900	341	349	356	362	369	376	383
2000	347	354	362	368	375	382	389
2100	353	360	367	373	378	388	393
2200	379	386	392	400	407	414	421
2300	383	390	398	405	412	419	426
2400	389	397	404	411	418	425	431
2500	394	402	410	417	424	432	436

Precio base: blanco y anodizado plata mate.

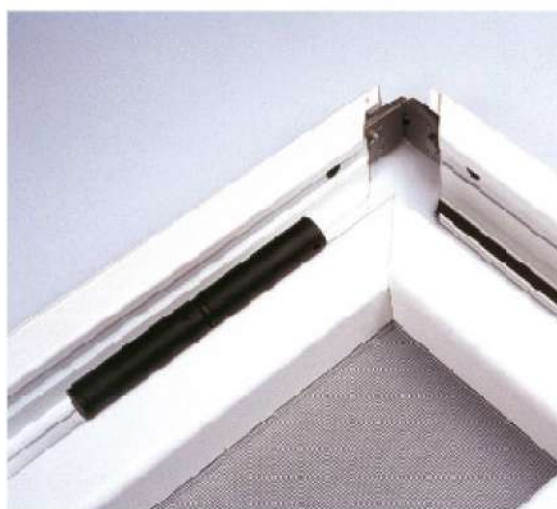

INCREMENTOS

- Colores: 1013 - 1015 - 7011 - 7012 - 7016 - 7022 - 7035 - 8014 - 8017 - 8019 - 9001 - 9016 - Negro mate -----+5%
- Anodizados: Bronce - Inox ----- + 10%
- Maderas: Embero texturado - Roble Golden - Pino - Nogal Oscuro ----- + 20%
- Otros acabados consultar.

Elegante mosquitera enrollable lateral, ideal para puertas y ventanas; diseño ergonómico del perfil de la barra de la maneta, que hace fácil y cómodo el accionamiento tanto desde el interior como desde el exterior.

La apertura y cierre de la hoja, aun provista de muelle, resulta muy controlada, evitando movimientos imprevistos y rápidos.

Esta característica, unida a la guía de suelo muy baja, hace de éste un producto ideal para los vanos de paso frecuente.



SIN BARRERA EN EL SUELO



DESAGÜE

MEDIDAS RECOMENDADAS (mm)		L ↔	H ↔
MIN.		-	1400
MAX. 1 HOJA		1600	2700
MAX. 2 HOJAS		3200	2700

SECC. HORIZONTAL

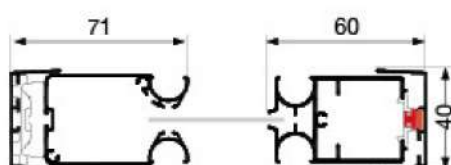

1 hoja

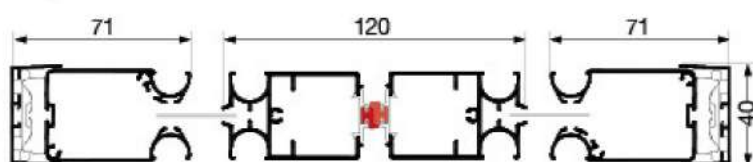

2 hoja

SECC. VERTICAL

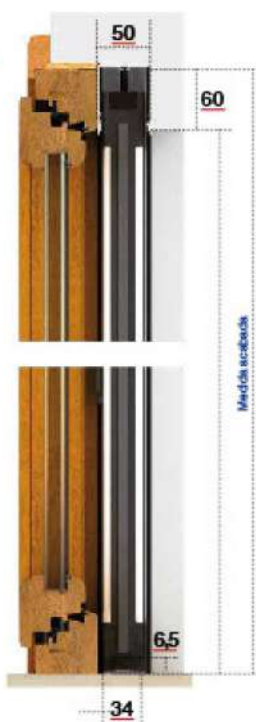

ATENCIÓN

La E50 debe tener 15 cm más de alto que ancho.

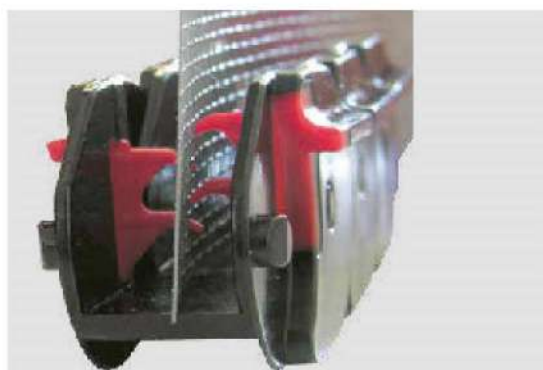

Permite la sujeción de la red dentro de la cadena inferior.
Las lengüetas rojas, compuestas de un material blando, evitan dañar la red y se encastran en la malla, bloqueándola ante los golpes de viento.

ESLABÓN ANTI-VIENTO



E50	facturación mínima por hoja	2,00 m ²	€	124	m ²
------------	-----------------------------	---------------------	---	-----	----------------

INCREMENTOS

- Color RAL en stock: 7011 - 7016 - 7022 - 8014 - 8017 - 9005 - 9010 ----- +5%
- Anodizados: Plata, Bronce e Inox ----- +10%
- RAL especial: 9006 - 9007 - Gris Grafito ----- +20%
- Acabados Madera: Nogal oscuro liso - Embero texturado ----- +30%
- Otros acabados consultar.

Plisada 40 es una mosquitera para puertas - ventanas de paso frecuente. La ausencia de barrera en el suelo facilita el paso. La sencillez del montaje y desmontaje facilita una completa limpieza del vano y del producto. Puede realizarse con una hoja, dos hojas con cierre central, dos hojas seguidas, tres y cuatro hojas.

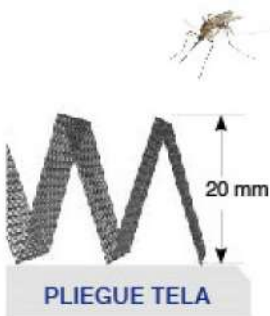

SIN BARRERA EN EL SUELO

ACCIONAMIENTO SUPERIOR DOBLE CADENA

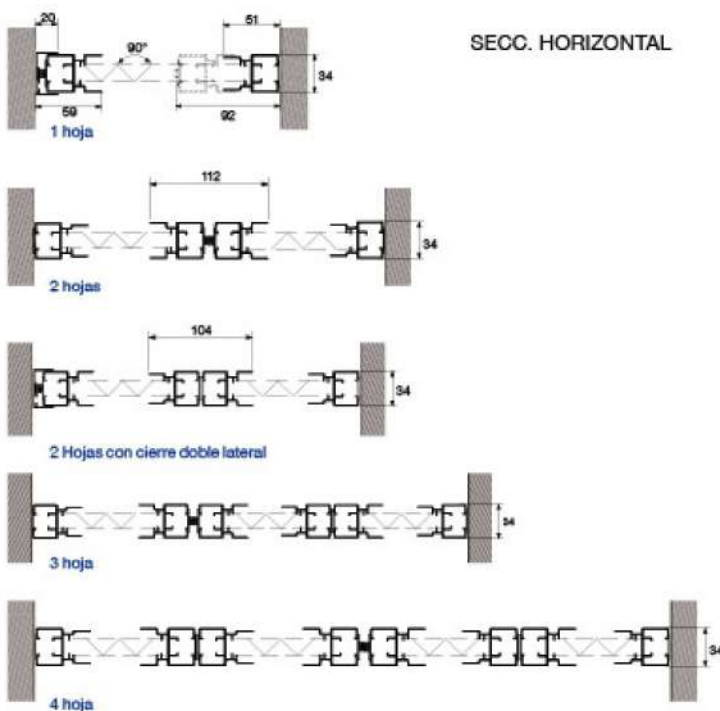

El perfil superior tien un ancho de 40mm.



TELAS

RED NEGRA ESTÁNDAR, POR ENCARGO EN GRIS

PLUS:



AUSENCIA DE BARRERAS EN EL SUELO

SOLUCIONES:

Las fotos reproducen algunas de las posibles configuraciones de mosquitera Plisada con varias hojas.



CONFIGURACIÓN 4 HOJAS

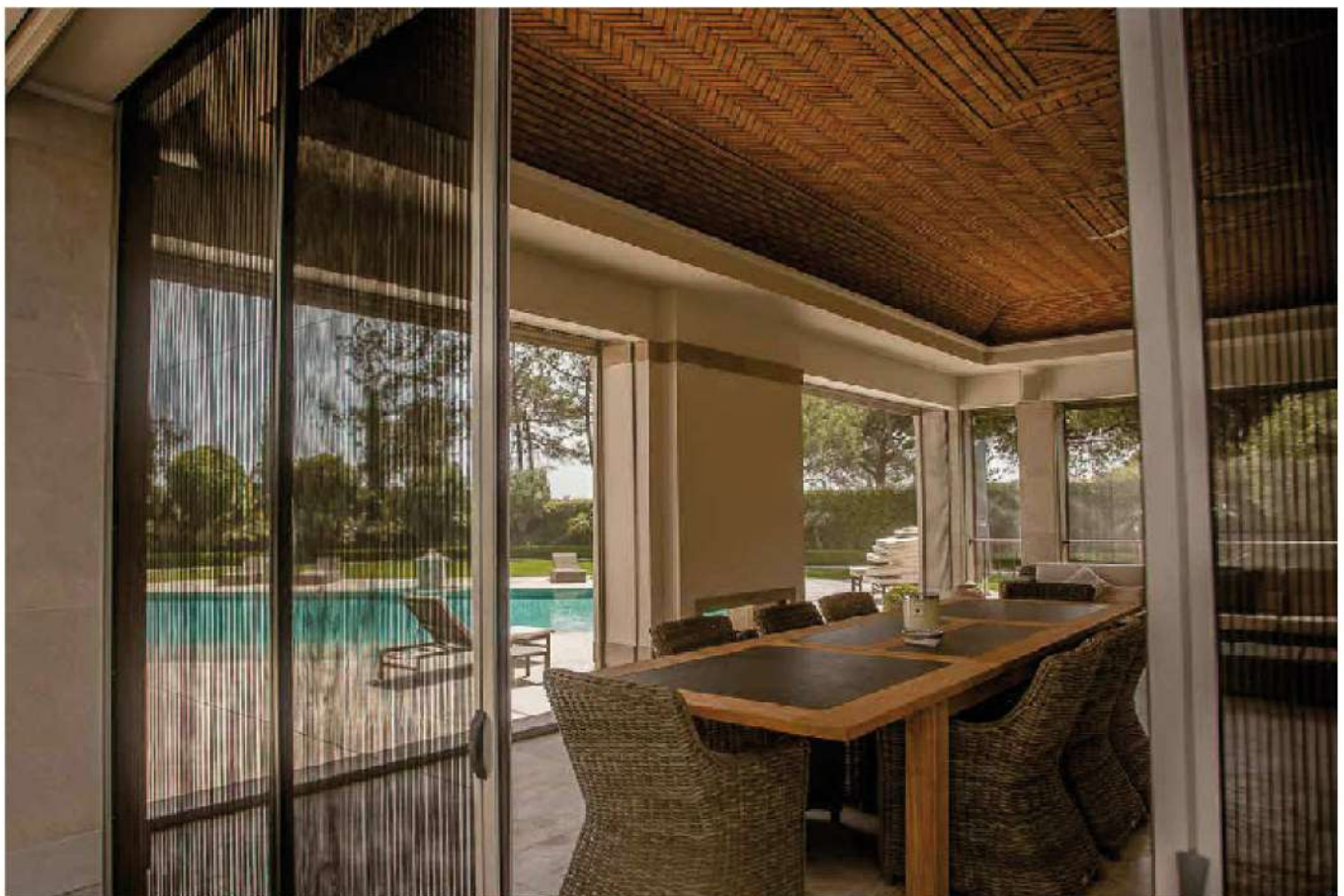

TARIFA PLISADA 40

MEDIDAS RECOMENDADAS (mm)		L ↔	H ↕
MIN.		-	-
PLISADA 40	MÁX. RED NEGRA	2000	3000
PLISADA 40	MÁX. RED GRIS	2000	3000



PERFIL XL INTERMEDIO
- ENGANCHE



OPCIÓN

V-STRIP



La plisada debe tener 15 cm mas de alto que ancho.

ATENCIÓN

ALTURA cm		hasta 240cm	241-258cm	259-270cm	271-300cm
ANCHURA cm	90-105 cm	303 €	323 €	355 €	373 €
	106-120cm	314 €	336 €	369 €	388 €
	121-135cm	328 €	350 €	385 €	404 €
	136-160cm	352 €	372 €	409 €	430 €
	161-180cm	380 €	391 €	431 €	452 €
	181-200cm (*)	391 €	400 €	448 €	471 €

¡ATENCIÓN! LOS MÓDULOS SEÑALADOS CON EL COLOR ■ SON DESACONSEJABLES EN ZONAS CON FUERTE PRESENCIA DE VIENTO, POR LO QUE PARA LAS SOLICITUDES QUE ENCAJAN CON ESTAS MEDIDAS SE RECOMIENDA EL USO DEL PERFIL XL. EN CASO CONTRARIO, LA EMPRESA DECLINA TODA RESPONSABILIDAD POR CUALQUIER MAL FUNCIONAMIENTO.

OPCIONAL

Perfil XL (*)

+ € 55 ud.

INCREMENTOS

- Color RAL en stock: 7011 - 7016 - 7022 - 8014 - 8017 - 9005 - 9010 ----- +5%
- Anodizados: Plata, Bronce e Inox -----+10%
- RAL especial: 9006 - 9007 - Gris Grafito ----- +20%
- Acabados Madera: Nogal oscuro liso - Embero texturado ----- +30%
- Otros acabados consultar.

Plisada 22 VENTANA es una mosquitera para puertas y ventanas con red plisada de recogida vertical a fricción. El uso de la varilla de accionamiento facilita las operaciones de apertura y cierre. La red plisada viene de serie en color negro, por encargo en gris.

OPCIONAL

- varilla de accionamiento 50 cm





MEDIDAS RECOMENDADAS (mm)	L ⇄	H ⇄
MIN.	300	-
MAX.	1.400	2.500



	22 VENTANA	facturación mín. 1,50 m ²	€	111	m ²
OPCIONAL	Varilla de accionamiento 22		+ €	12	ud.

INCREMENTOS

- Color RAL en stock: 7011 - 7016 - 7022 - 8014 - 8017 - 9005 - 9010 ----- +5%
- Anodizados: Plata, Bronce e Inox ----- + 10%
- RAL especial: 9006 - 9007 - Gris Grafito ----- + 20%
- Acabados Madera: Nogal oscuro liso - Embero texturado ----- + 30%
- Acabado Madera FOLIADO ----- + 50%
- Otros acabados consultar.

Plisada 22 lateral es una mosquitera para puertas-ventanas con red plisada con recogida lateral. Está disponible con una o dos hojas. La guía de suelo con perfil rebajado de 7 mm facilita el paso. Equipada con cierre magnético, por encargo con felpudo.

La red plisada viene de serie en color negro, por encargo en gris.



SIN BARRERA EN EL SUELO



MEDIDAS RECOMENDADAS (mm)

	L ↔	H ↔
MIN.	-	600
MAX. 1 HOJA	2.400	3.000
MAX. 2 HOJA	4.800	3.000



SECC. HORIZONTAL LATERAL 0.22

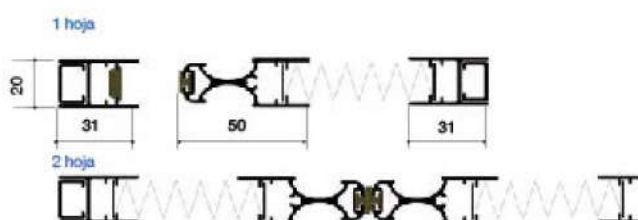

SIN BARRERA EN EL SUELO

22 LATERAL

facturación mínima por hoja 1,50 m²

€

111

m²

INCREMENTOS

- Color RAL en stock: 7011 - 7016 - 7022 - 8014 - 8017 - 9005 - 9010 ----- +5%
- Anodizados: Plata, Bronce e Inox ----- + 10%
- RAL especial: 9006 - 9007 - Gris Grafito ----- + 20%
- Acabados Madera: Nogal oscuro liso - Embero texturado ----- + 30%
- Acabado Madera FOLIADO ----- + 50%
- Otros acabados consultar.

Plisada 22 reversible es una mosquitera para puerta-ventanas con red plisada con apertura lateral en ambos lados. La red se encuentra entre dos perfiles correderos de aluminio que permiten la recogida total de la misma y su extensión en fase de apertura en toda su longitud.

Estas características la hacen particularmente indicada en combinación con marcos correderos.

La guía de suelo con perfil rebajado facilita el paso. La red plisada viene de serie en color negro, por encargo en gris.



SIN BARRERA EN EL SUELO

MEDIDAS RECOMENDADAS (mm)	L ↔	H ↔
MIN.	-	600
MAX.	2.400	3.000

TIPOS DE APERTURA

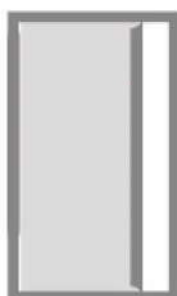

LADO DCHA.



LADO IZQ.



AMBOS LADOS



SECC. HORIZONTAL 0.22 REVERSIBLE



22 REVERSIBLE			
facturación mínima por hoja	2,00 m ²	€	131 m ²

INCREMENTOS

- Color RAL en stock: 7011 - 7016 - 7022 - 8014 - 8017 - 9005 - 9010 ----- +5%
- Anodizados: Plata, Bronce e Inox ----- + 10%
- RAL especial: 9006 - 9007 - Gris Grafito ----- + 20%
- Acabados Madera: Nogal oscuro liso - Embero texturado ----- + 30%
- Acabado Madera FOLIADO ----- + 50%
- Otros acabados consultar.

SISTEMAS ENROLLABLES MOTORIZADOS

ROND 80 - 100

CUBO 80 - 100 - 130



MOSQUITERAS
PROTECCIÓN SOLAR
CRISTAL



Mosquitera, Black Out, Screen, sistema enrollable vertical para grandes dimensiones. Recogida con cardán o motorizado. El cajón de enrollado tiene un espesor máximo de : Rond 100 (105 mm) Rond 80 (88 mm).

Perfecta combinación de elegancia y funcionalidad y la solución más adecuada para el cierre de grandes aperturas.

Sus peculiares características la hacen particularmente indicada para ambientes como terrazas y porches. Aperturas con una única tela y con absoluta seguridad, gracias al sistema Zip Antiviento.

NOTA: El producto tiene como característica particular la posible formación de pequeñas arrugas en la junta de la soldadura entre la cremallera (zip) y los distintos tejidos / redes, así como posibles descuadres, que deben considerarse características y no defectos del mismo.



CAJÓN REDONDEADO 80 CON CLIPS DE FIJACIÓN AL TECHO

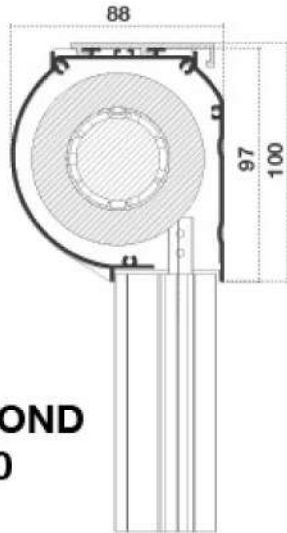

ROND 80

CAJÓN REDONDEADO CON CLIPS DE FIJACIÓN AL TECHO

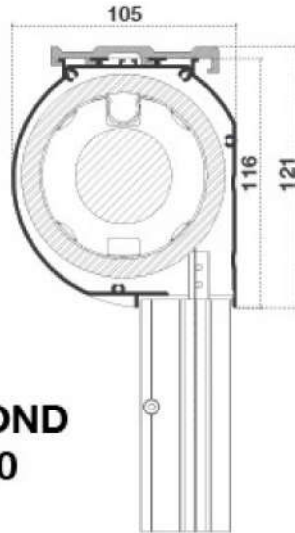

ROND 100



OPCIÓN CARDÁN

GUÍA ZIP ESTÁNDAR

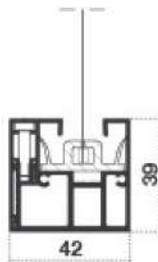

BARRA MANETA

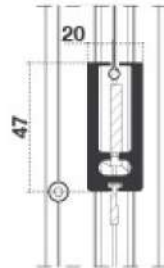

OPCIÓN MOTOR



Para una instalación más sencilla, se suministrarán las guías en dos perfiles.



GREENGUARD®

Certificación de productos con bajas emisiones y contenido de ormaldehído. (Directiva 2010/75 / UE)



ELASTIK NET

Red (malla 17x13 en 1^o) alto espesor que asegura elasticidad y resistencia. Triple resistente que la Classic Net.



ZIP

Sistema que asegura el más alto sellado con respecto a la fuga de la tela en el caso de viento.



SENSOR DE VIENTO



MICROBAN

Protección antimicrobiana. Aditivo para proteger contra el crecimiento de bacterias en superficies de la red, mejora la resistencia a las manchas y olores.



Fabricado en Italia, precio sujeto a condiciones (entrega de 3 a 4 semanas)

Mosquitera, Black Out, Screen, sistema enrollable vertical para grandes dimensiones. Recogida con cardán o motorizado. El cajón de enrollado tiene un espesor máximo de: Cubo 100 (103 mm) Cubo 80 (83 mm).

Perfecta combinación de elegancia y funcionalidad y la solución más adecuada para el cierre de grandes aperturas con una única tela y con absoluta seguridad, gracias al sistema Zip Antiviento.

Instalación frontal y entre paredes.

Sus peculiares características la hacen particularmente indicada para ambientes como terrazas y porches.

NOTA: El producto tiene como característica particular la posible formación de pequeñas arrugas en la junta de la soldadura entre la cremallera (zip) y los distintos tejidos / redes, así como posibles descuadres, que deben considerarse características y no defectos del mismo.



CAJÓN CUADRADO 80-100-130

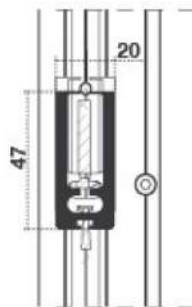
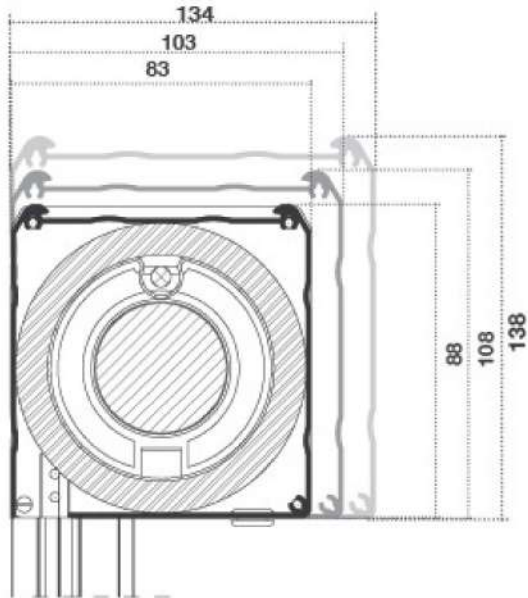

**CUBO
80-100-130**

GUÍA ZIP ESTÁNDAR

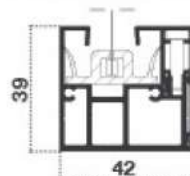

OPCIÓN CARDÁN



OPCIÓN MOTOR

 Para una instalación más sencilla, se suministrarán las guías en dos perfiles.



GREENGUARD®

Certificación de productos con bajas emisiones y contenido de ormaldehído. (Directiva 2010/75 / UE)



ELASTIK NET

Red (malla 17x13 en 1") alto espesor que asegura elasticidad y resistencia. Triple resistente que la Classic Net.



ZIP

Sistema que asegura el más alto sellado con respecto a la fuga de la tela en el caso de viento.



SENSOR DE VIENTO



MICROBAN

Protección antimicrobiana. Aditivo para proteger contra el crecimiento de bacterias en superficies de la red, mejora la resistencia a las manchas y olores.



Fabricado en Italia, precio sujeto a condiciones (entrega de 3 a 4 semanas)



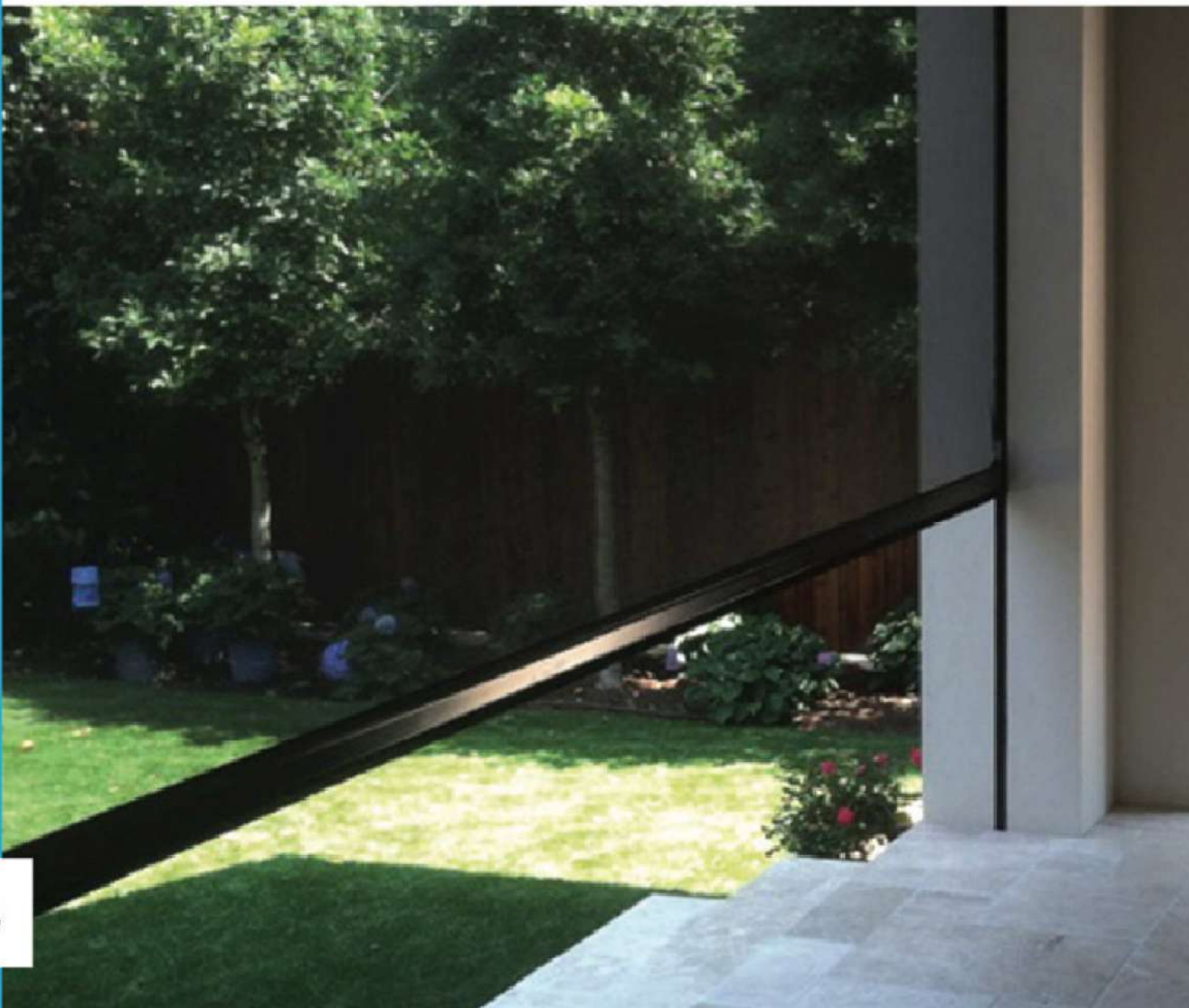

COLOR PERFILES

La empresa puede ofrecer otros colores bajo presupuesto.

	001 BLANCO 9010		006 NEGRO OPACO 9005
	002 MAFEL 1013		008V BRONCE BARNIZADO
	003 MARRÓN 8017		009 PLATA OX
	004 VERDE 6005		007B TESTA DI MORO CHIARO

RESTO RAL- CONSULTAR



		80		100	
		L ↔ min-max	H ↔ max (mm)	L ↔ min-max	H ↔ max (mm)
ROND 80/100	MOSQUITERA	570 - 3000	2400	570 - 5000	3500

		80		100		130	
		L ↔ min-max	H ↔ max (mm)	L ↔ min-max	H ↔ max (mm)	L ↔ min-max	H ↔ max (mm)
CUBO 80/100/130	MOSQUITERA	570 - 3000	2400	570 - 5000	3500	570 - 5000	4500

SISTEMAS ROND 80-100 / CUBO 80-100-130

	No incluido accionamiento mín. fact. Serie 80: 2 m ² - Serie 100-130: 3 m ² hoja	
ROND-CUBO 80/100		€ 203 m ²
CUBO 130		€ 234 m ²

INCREMENTOS

	ACCIONAMIENTO	€/Und
OPCIONAL	MOTOR CON FINAL DE RECORRIDO MECÁNICO	+ € 450 Ud.
	MOTOR RADIOCONTROL	+ € 546 Ud.
	RADIO 1 CONTROL REMOTO (PEDIDO 1 MOTOR)	+ € 83 Ud.
	RADIO 2 C. REMOTO (PEDIDO HASTA 2 MOTORES)	+ € 90 Ud.
	CARDÁN	+ € 203 Ud.

	DETECTOR VIENTO / WIND DETECTOR	€/Und
	DETECTOR VIENTO- ALIMENTACIÓN SOLAR	+ € 405 Ud.
	DETECTOR VIENTO- ALIMENTACIÓN CABLE	+ € 255 Ud.
	CENTRALITA PARA MOTOR MECÁNICO	+ € 198 Ud.

Fabricado en Italia, precio sujeto a condiciones (entrega de 3 a 4 semanas)





RESTO RAL- CONSULTAR



MUESTRARIO DE TEJIDOS
VER TELAS PAG. 50

MEDIDAS RECOMENDADAS (mm)		80		100	
		L ↔ min-max	H ↕ max (mm)	L ↔ min-max	H ↕ max (mm)
ROND 80/100	OSCURECEDOR STD (PVC)	570 - 3000	1800	570 - 5000	3000
	OSCURECEDOR SOLTIS B92	570 - 3000	1800	570 - 5000	3000
	FILTRANTE / SG 989 SOLTIS 86/92	570 - 3000	1600	570 - 5000	2800

MEDIDAS RECOMENDADAS (mm)		80		100		130	
		L ↔ min-max	H ↕ max (mm)	L ↔ min-max	H ↕ max (mm)	L ↔ min-max	H ↕ max (mm)
CUBO 80/100/130	OSCURECEDOR STD (PVC)	570 - 3000	1800	570 - 5000	3000	570 - 5000	4500
	OSCURECEDOR SOLTIS B92	570 - 3000	1800	570 - 5000	3000	570 - 5000	3500
	FILTRANTE / SG 989 SOLTIS 86/92	570 - 3000	1600	570 - 5000	2800	570 - 5000	3500

SISTEMAS ROND 80-100 / CUBO 80-100-130

No incluido accionamiento mín. fact. Serie 80: 2 m² - Serie 100-130: 3 m² hoja

ROND-CUBO 80/100	€	203	m ²
CUBO 130	€	234	m ²

INCREMENTOS

ACCIONAMIENTO		€/Und
OPCIONAL	MOTOR CON FINAL DE RECORRIDO MECÁNICO	+ € 450 Ud.
	MOTOR RADIOCONTROL	+ € 546 Ud.
	RADIO 1 CONTROL REMOTO (PEDIDO 1 MOTOR)	+ € 83 Ud.
	RADIO 2 C. REMOTO (PEDIDO HASTA 2 MOTORES)	+ € 90 Ud.
	CARDÁN	+ € 153 Ud.

TELAS VER PAG. 44		€/Und
OPCIONAL	OSCURECEDOR OPATEX	+ € 90 m ²
	FILTRANTE SOLTIS 86	+ € 90 m ²
	FILTRANTE SOLTIS 92	+ € 90 m ²
	FILTRANTE SCREEN SG 989	+ € 90 m ²
	OSCURECEDOR SCREEN SG BLOCKOUT	+ € 149 m ²
	OSCURECEDOR SOLTIS B92	+ € 149 m ²

DETECTOR VIENTO		€/Und
	DETECTOR VIENTO- ALIMENTACIÓN SOLAR	+ € 405 Ud.
	DETECTOR VIENTO- ALIMENTACIÓN CABLE	+ € 255 Ud.
	CENTRALITA PARA MOTOR MECÁNICO	+ € 198 Ud.

Cabezal P42 (Blanco)		
Tela 1800	€	19,96 ml
Tela 2400	€	21,25 ml

Cabezal R33 (Blanco)		
Tela 1400	€	17,97 ml

Guía Semi-Antiviento (Blanco)		
	€	4,5 ml

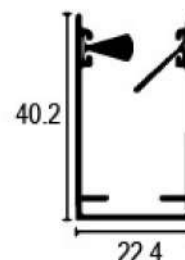
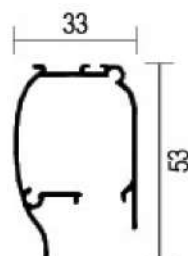
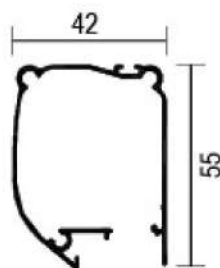

Kit P42 / Autoanclaje		
Blanco	€	5,13 ud
Negro	€	5,13 ud

Kit P42		
Blanco	€	4,54 ud
Negro	€	4,54 ud

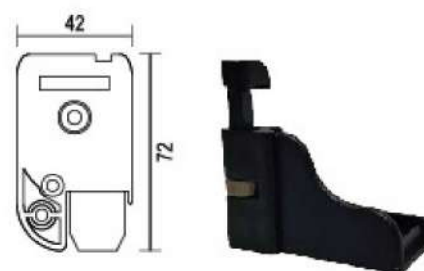

Kit Oculito (Juego)		
Blanco	€	0,8 jgo
Negro	€	0,8 jgo

Freno		
P42	€	6 ud
R33	€	6 ud

Kit R33		
Blanco	€	4,54 ud
Negro	€	4,54 ud

Sólo se sirve el retenedor de tela.

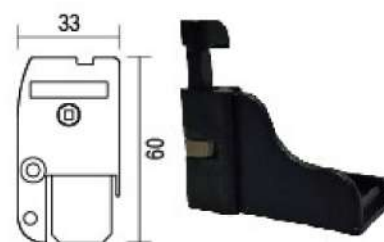

INCREMENTOS

- Ral básico stock y plata ----- +10%
- Ral básico no stock ----- +10%
- Ral especial ----- Consultar Dep Comercial
- Anodizados ----- +20%
- Maderas stock ----- +40%
- Maderas no stock ----- +40%
- Foliados ----- +80%
- Otros acabados consultar.
- Colores, acabados e incrementos, consulte página 40.



Perfil Corredera		
Blanco	€	5,54 ml



Rectangular 35x10 (Travesaño)		
Blanco	€	6,66 ml

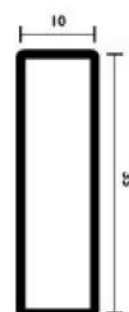

Perfil "Z"		
Blanco	€	4,21 ml



Kit mosquitera		
Inglete	€	2,72 ud



Asa Mosquitera		
Blanco	€	0,64 ud
Negro	€	0,64 ud



Goma mosquitera		
	€	0,24 ud



Felpa mosquitera		
	€	0,12 ud



INCREMENTOS

- Ral básico stock ----- +10%
- Ral básico no stock ----- +10%
- Ral especial ----- Consultar Dep Comercial
- Anodizado Plata ----- +15%
- Anodizado Inox, Bronce y Oro ----- +30%
- Maderas stock ----- +80%
- Maderas no stock ----- +80%
- Otros acabados consultar.
- Colores, acabados e incrementos, consulte página 40.

Colores básicos STOCK

1015	7011	8007
3005	7016	8014
6005	7022	9005 negro mate
6009	7035	

Colores básicos NO STOCK (forfait +30€)

6002	8017	9005
7022 mate	8019	
7038	8019 mate	

Plazo de producción 15 días.

Colores Básicos Texturados (forfait +30€)

1015	7022	9016 Blanco mate
6009	8014	
7016	9005	

Plazo de producción de 15 días.

Los colores de estos acabados son orientativos y pueden tener diferencias con los originales.

Anodizados Stock



Acabados en madera Stock (Lacado)



NOGAL OSCURO
TEXTURADO



ROBLE GOLDEN
TEXTURADO



PINO NUDO



EMBERO TEXTURADO



TEKA TEXTURADO

Acabados en madera Stock (Foliado)



NOGAL OSCURO
FOLIADO



ROBLE GOLDEN
FOLIADO



ACABADOS EN MADERA NO STOCK

Plazo de entrega de 15 a 20 días con un forfait de 50€.
Consultar colores con el Departamento Comercial.

Los colores de estos acabados son orientativos y pueden tener diferencias con los originales.

TELAS DISPONIBLES

TELA MOSQUITERA

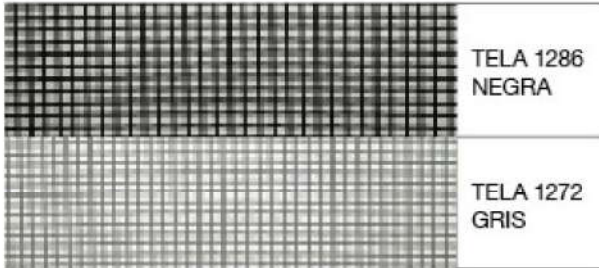

 **FILTRANTE**



 **OSCURANTE**



 **OSCURANTE BLOCKOUT**

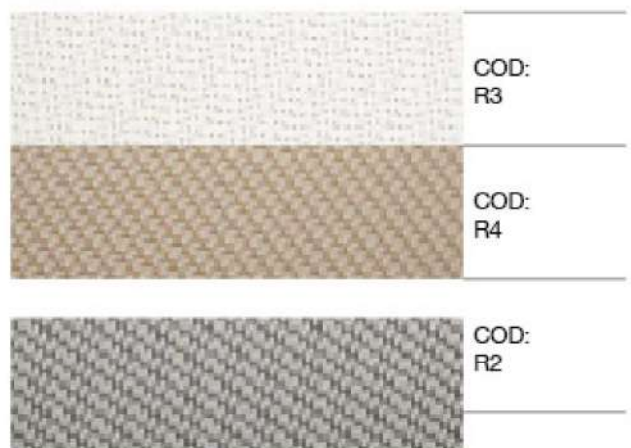

**MUESTRARIO
TELAS**

EL MUESTRARIO DE TELAS ESTA DISPONIBLE CON
EL PRIMER PEDIDO

INFORMACION TIPOLOGÍA TELAS

OPATEX OSCURECEDOR



Los tejidos de la familia Opatex garantizan, gracias a su estructura reforzada, un oscurecimiento total junto con una excelente estabilidad dimensional ideal para las grandes dimensiones. Las cuatro referencias en bicolor permiten adaptar el producto a las más variadas exigencias de tipo arquitectónico. Ideal para instalación en pérgolas y terrazas.

SOLTIS © 86 FILTRANTE



Las telas Soltis 86 en exterior bloquean hasta el 88% de la radiación solar. Al mismo tiempo, la microperforación garantiza una excepcional transparencia y visibilidad hacia el exterior. Autoextinguible en Clase 1, puede ser utilizado también en interior.

SOLTIS © 92 FILTRANTE



Es un tejido reciclable para persianas de exterior o de interior. Gracias a las microaireaciones los tejidos Soltis 92 regulan el aporte de calor. Utilizados en exteriores permiten bloquear hasta el 97% de la energía solar.

SG 989 FILTRANTE SG BLOCKOUT OSCURECEDOR



SG989 es un tejido reciclable para persianas de exterior o de interior.

BLOCKOUT es un tejido reciclable para persianas oscurecedoras de interior o de exterior.

SOLTIS © B92 OSCURECEDOR

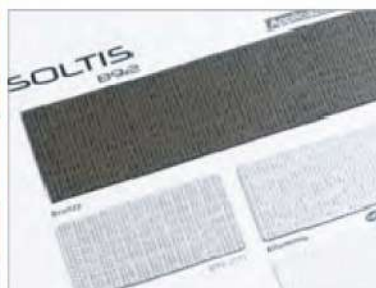

Soltis B92 no permite ninguna transmisión apreciable de luz visible, rayos infrarrojos o U.V. Todos los componentes del espectro solar son bloqueados (clase 7 EN14501 oscurecimiento hasta 100.000 lux)

MULTI

MULTI 4 LADOS 6/9 PRODUCTOS A ELECCIÓN

Expositores compactos que contiene una serie de mini muestras.

MULTI 4

500 € precio neto



MULTI

MULTI 2 LADOS 2/6 PRODUCTOS

MULTI 2

200 € precio neto

Alojado en una estructura de aluminio. Se caracterizan por la elegancia y la sobriedad de las formas. Las ruedas colocadas en la base facilitan el posicionamiento en espacios reducidos en el área de exhibición.



MINI

MINI

30 € precio neto

Muestra compacta que permite la exposición de un producto se quedó en una estructura de de aluminio.



PEDIDOS

1. El cliente podrá cursar sus pedidos por fax, correo electrónico.
2. Los pedidos se envían con herrajes o complementos normalizados. En caso de elementos diferentes se deberán especificar en el pedido.
3. Una vez recibido el pedido, MOSQUIDECO se reserva el derecho de aceptar o rechazar las posibles peticiones de anulación o modificación.

TRANSPORTES

1. SERVICIO TRANSPORTE POR AGENCIA PENÍNSULA Y BALEARES.

Se cobrarán portes:

- Pedidos inferiores a 100€ en material a medida. En material en largo consultar.
- Envíos diferentes a la dirección del cliente.
- Estos portes se incrementarán al precio final de la mosquitera.

2. SERVICIO TRANSPORTE POR AGENCIA CANARIAS, CEUTA Y MELILLA:

- Los envíos a Canarias, Ceuta y Melilla serán enviados en concepto FOB (colocar la mercancías en cualquier punto de la península) y llevará un cargo de 12€/expedición en concepto de gestión de aduana.

RECEPCIÓN DE MERCANCIAS

1. Corresponde al cliente cerciorarse de que los paquetes o bultos se los entreguen en correcto estado. En caso de rotura, deterioro o cualquier otra deficiencia relevante del paquete deberá manifestarlo en el mismo acto al transportista, haciéndolo constar en el correspondiente albarán y disponiendo de 45h. para notificar y devolver la mercancía a MOSQUIDECO. De no proceder así, tanto la agencia de transporte como MOSQUIDECO no se harán responsables.
2. Recomendamos comprobar todos los productos antes de salir de sus instalaciones.
3. Los paquetes remitidos a MOSQUIDECO de envíos de tejidos, arreglos... serán pagados por el cliente.

CONDICIONES DE PAGO

1. **REEMBOLSO:** Se abonará a la agencia de transporte al recibir la mercancía.
2. **GIRO DOMICILIADO:** El cliente deberá facilitar el IBAN y el BIC completo de su cuenta bancaria, responsabilizándose de las consecuencias de cualquier error en el suministro de dicho dato. La Forma de Pago será 30 días.

GARANTIA:

1. MOSQUIDECO garantiza todos sus productos por tiempo de dos años, siempre y cuando el uso dado a los mismos sea el adecuado. MOSQUIDECO se reserva el derecho de examinar por sus propios medios el uso a que haya sido sometido.
2. Nuestra garantía cubre exclusivamente el material.

INCIDENCIAS

1. El cliente notificará a MOSQUIDECO el tipo de incidencia indicando el nº de pedido o factura.
2. MOSQUIDECO analizará la incidencia e indicará al cliente la forma de proceder.
3. Toda reposición de mercancía se enviará FACTURADA.
4. El cliente tiene un plazo máximo de 3 meses para la devolución del material.
5. No se admiten devoluciones por otra agencias de transporte diferente a las indicadas por MOSQUIDECO.
6. Una vez comprobado el material devuelto MOSQUIDECO procederá a resolver la incidencia.

REPARACIONES

1. MOSQUIDECO sólo efectúa reparaciones de sus productos.
2. El coste de envío de material para su reparación correrá a cargo del cliente, si no está en periodo de garantía.

TRABAJOS ESPECIALES DE PRODUCTOS

1. Se consideran trabajos especiales aquellos productos que no estén en tarifa, que necesitan un tratamiento especial o que por petición del cliente, alteren los componentes de fabricación del producto.
2. Se recomienda al cliente que revise las observaciones especiales de cada producto y solicite presupuesto antes de confirmar el pedido.

PRECIOS TARIFADOS

1. Precio vigente salvo error tipográfico o modificación por parte de MOSQUIDECO.
2. IVA no incluido
3. Esta tarifa anula las anteriores.





Distribuidor oficial: